



TRX 特锐祥
专注电容器材料

 TRX 专注电容器廿年	SMD- 1型 交 固定 容器 SMD 1 . .		
	号/N		制定 /D
	/E		/P

变 履 历 /E.C.LIST

名	容		产 品	单	
号	单				
		主 变 内 容		备	
修		审		准	



SMD- 1型 交 固 定 容 器
SMD 1 . .

号/N

制定 /D

/E

/P

/ I:

序号	客 号	号	产 品	封 代

/ II:

TR 常 SMD- 1.CAP 容 值 围 及 度 区 分
C R T.C D : (U : F)
关于 交 固 定 容 器 书 型 号 :

T.C						
工 作 度 围			°C	°C		
候 别						

于 一 个 定 压 不 交 , 不 子 备。

 TRX 专注电容器廿年	SMD- 1型 交 固定 容器 SMD 1 . .		
	号/N		制定 /D
	/E		/P

品名

产品印

代

书

产品

件

和

容 度

害 含 制

存 件

产品包

事

(: 准 共)



1.品

	列
	容
	安 别





容：前两项，

各代为公司定

2.产品印 /P

X1-103K-40-016

 TRX 专注电容器廿年	SMD- 1 型 交 固 定 容 器		
	SMD 1 . .		
	号/N		制定 /D
	/E		/P

/E	
	公 司 册 商 品
	介 代
	安 别
	容
	容 差 ± ±
	压
	安
	
	
	
	压
	代

3. 代 /D

年代		代		代	
↓	↓				
		↓	↓		

: 年份代 年为一周 复一。

 TRX 专注电容器廿年	SMD- 1型 交 固 定 容 器 SMD 1 . .		
	号/N		制定 /D
	/E		/P

4. 书/C

书			
	参 准	书号	压

5. 产品 /P 产品尺寸

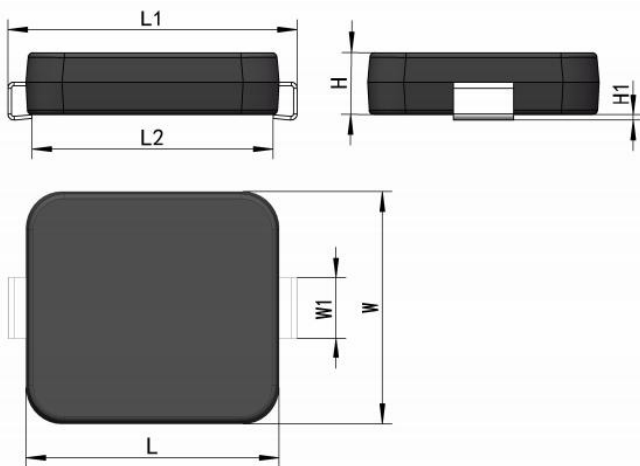

产品尺寸			

产品

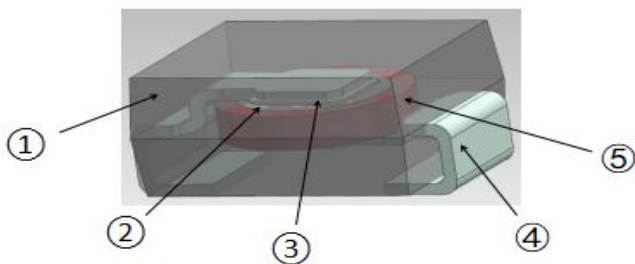

	名	
	包封层	
	介	

 TRX 专注电容器廿年	SMD- 1型 交 固 定 容 器 SMD 1 . .		
	号/N		制定 /D
	/E		/P

下 回 尺寸。尺寸 为了保 备 安全 准 。

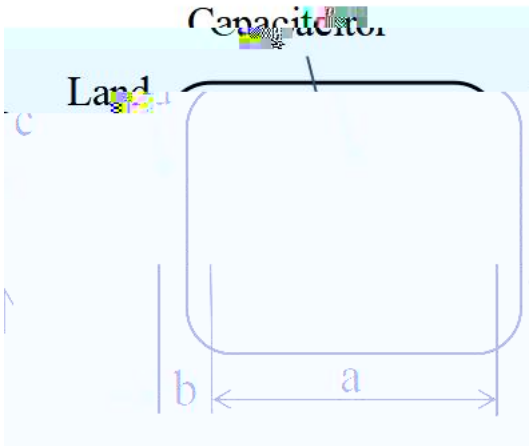

封 尺 寸			

6. 件/S

回 /

容 器 ， 应 在 以 下 件 下 。

度： 大 。
： °C

： 大 。
：

度： 大 。
：

回 度 图

:

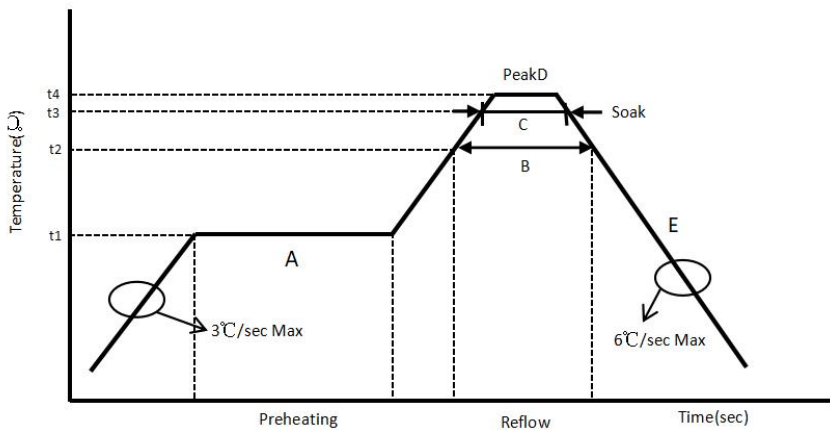

		回	
		峰	

 TRX 专注电容器廿年	SMD- 1型 交 固定 容器 SMD 1 . .		
	号/N		制定 /D
	/E		/P

峰 /

容器 ，应在以下 件下 。

度： 大 。
： °C

： 大 。
：

度： 大 。
：

： 大 。
：

/

将 产品 ，并可 导 ，不 容器 。将 产品 度加 可 会
化内 ，并可 导 冲击，从 导 元件开 。

容器 ，应在下列 件下 。

尖 度： 大 。
： °C

： 大 。
：

： 大 。
：

7. 和 /P

	外	可 伤 完 化、	大
	尺寸		使 卡尺和千分尺

 TRX 专注电容器廿年	SMD- 1型 交 固 定 容 器 SMD 1 . .		
	号/N		制定 /D
	/E		/P

压	之	久 击	压														
	体	久 击	压														
容		定 公差		度 度 压													
因		定 公差		度 度 压													
度				度													
				<table border="1" style="width: 100%; border-collapse: collapse;"> <tr> <td style="width: 15%; height: 20px;"></td> <td style="width: 15%;"></td> <td style="width: 15%;"></td> <td style="width: 15%;"></td> <td style="width: 15%;"></td> <td style="width: 15%;"></td> </tr> <tr> <td style="height: 20px;"></td> <td></td> <td></td> <td></td> <td></td> <td></td> </tr> </table> <p style="text-align: center;">()</p>													
	之			器 加到 充 压 应 容 器 上 ± Ω													
	体																

 TRX 专注电容器廿年	SMD- 1 型 交 固 定 容 器 SMD 1 . .		
	号/N		制定 /D
	/E		/P

			可 伤	将 容 器 在 度 下 。
		压		回 度 回 士
		容 变 化		回 在 小 , 后 境 下
		因 子		下 一 回 应 在 品 度 室 后 。
	可		包 好 (上 以 上), 在 内 合。	将 容 器 入 乙 中 和 例 为 。 参 在 中 。 度
			可 伤	上 别 度
		压		下 别 度
	度	容 变 化		在 度 围 光
		因 子		: 小 前 容 应 在 °C 下

 TRX 专注电容器廿年	SMD- 1型 交 固 定 容 器 SMD 1 . .		
	号/N		制定 /D
	/E		/P

			容 器 可 伤	围 幅 为 小 在 , , 光 为 小 :
()			可 伤	度 度 压 一半 加 , 另一 半不加 压。 小 前 容 应 在 °C下
	容			
	压			
久			可 伤	受 冲 度 小 压 将 压 升 (), 外, 并 。 (值) (), 压 容 上。 加 到 个 前 容 应 在 °C下 小
	容			
	压			

 TRX 专注电容器廿年	SMD- 1 型 交 固 定 容 器 SMD 1 . .		
	号/N	制定 /D	
	/E	/P	

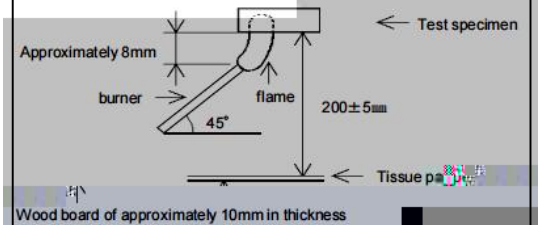
冲 压	久 击	冲峰值 压 冲 冲
	如 三 容 器 冲 击 器 发 击 ， 则 可 以 停 加 冲 ， 容 器 应 作 合 。	
	如 加 全 容 器 冲 后 ， 个 容 器 应 作 合 。	
	如 定 冲 少 于 三 个 ， 则 容 器 应 为 不 合 。	
	不 应 。 中 不 应 。	容 器 应 于 外 处 。 且 个 品 只 一 。 于 : 。 度 器 : 小 度 。 内 外 体 : 丁 体 度 少 为 。
		

 TRX 专注电容器廿年	SMD- 1 型 交 固 定 容 器		
	SMD 1 . .		
	号/N		制定 /D
	/E		/P

剂	可 伤		使 剂： 士 丙 和 士 化 士 剂 度 容 器 应 在 剂 中 士 。
剂	应		使 剂： 士 丙 和 士 化 士 剂 度 容 器 应 在 剂 中 士 ， 布 。

8. 容 度 /C

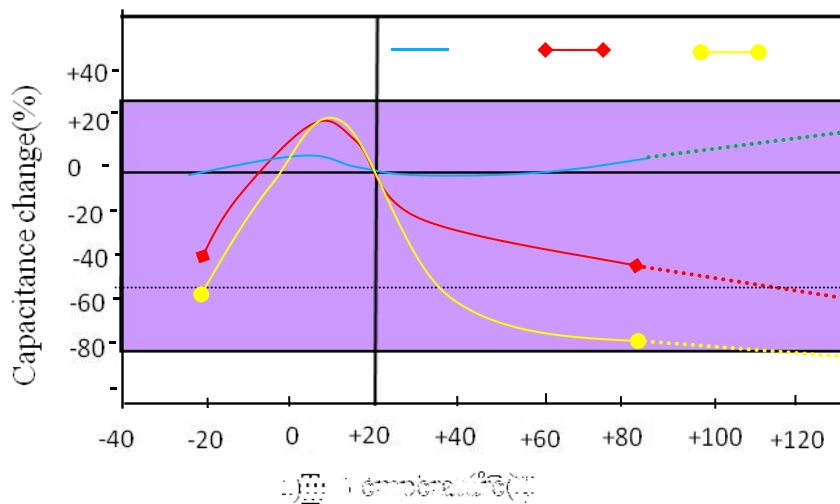

 TRX 专注电容器廿年	SMD- 1型 交 固定 容器		
	SMD 1 . .		
	号/N		制定 /D
	/E		/P

9. 害 含 制 /C

卤



名	含
及 化合	
及 化合	
及 化合	
及 化合	
多	
多	
六价	
度关	以 告为准

10. 存 件/S

制 容器 完 密封; 因 , 不 在 境中使 储存 容
器, 尤其 化 体、 化 体、 、 、 似 存在 境, 免 在
境中。为了 免 分 吸 , 容器应包 在 密封 。

容器应在以下 件中储存, 并在交付后 个 内使 。

度/ ~
度/

在 开 包 后 小 内 封 容器。 开后, 将 容器储存在 干 剂和
卡 包 中, 并保 上 。

如 储存 个 开包 后封 卡 发 变化, 则在 前
(× 小)

 TRX 专注电容器廿年	SMD- 1 型 交 固 定 容 器 SMD 1 . .		
	号/N		制定 /D
	/E		/P

11. 产品包 /P
带尺寸/

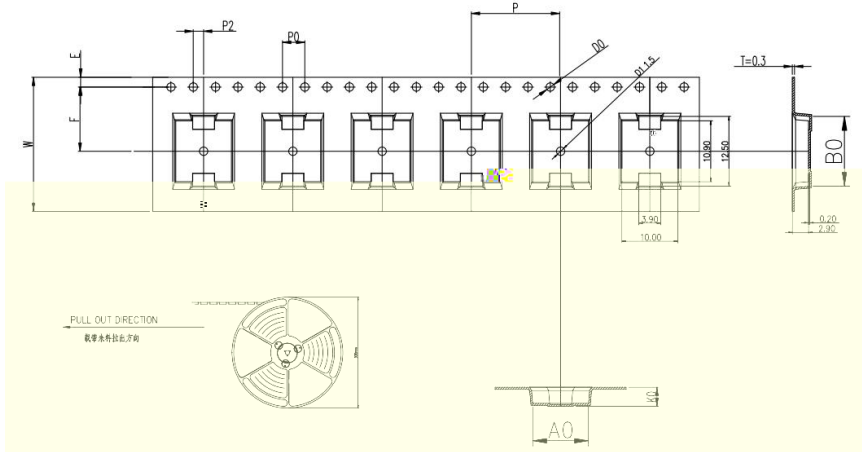

ITEM	W	A0	B0	K1	K0	P	F	E	D0	D1	P0	P2	T
DIM	24.0	$^{+0.30}_{-0.30}$	$^{+0.10}_{-0.10}$	$^{+0.10}_{-0.10}$	$^{+0.10}_{-0.10}$	$^{+0.10}_{-0.10}$	$^{+0.10}_{-0.10}$	$^{+0.10}_{-0.10}$	$^{+0.10}_{-0.00}$	$^{+0.10}_{-0.00}$	$^{+0.10}_{-0.10}$	$^{+0.10}_{-0.10}$	$^{+0.05}_{-0.05}$
ALTERNATE													

卷 /

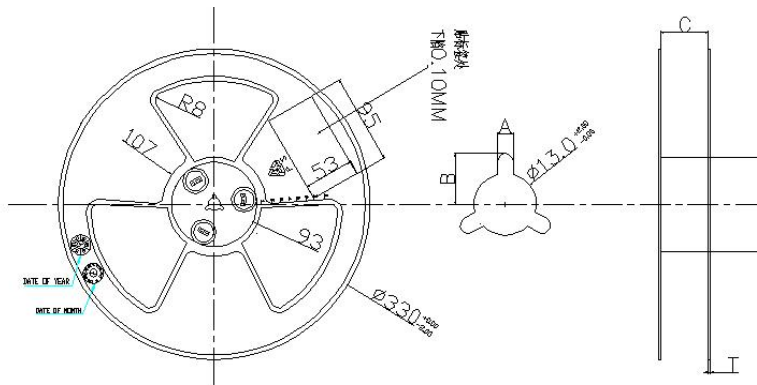

SPEC	A±0.3	B±0.5	C $^{+0.5}_{-0.0}$	D±0.5	T±0.2
24	2.3	10.75	24.4	Ø97	2.2

剥 度 /

Item	Data	Remark
Cover tape adhesion	10 ~ 100g	Carrier tape and cover tape open angle 165 ~ 180° F=300± 5mm/minute

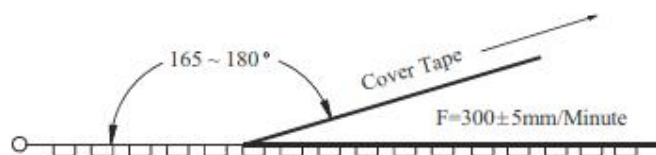

 TRX 专注电容器廿年	SMD- 1 型 交 固 定 容 器 SMD 1 . .		
	号/N		制定 /D
	/E		/P

包

内包 / - :

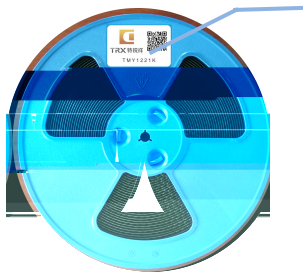

卷 尺寸



内



产品信

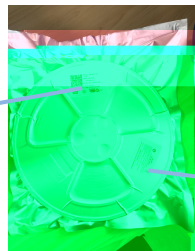

密封 上

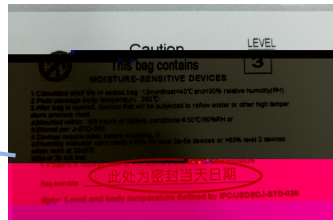

	客 号
	号
	产
	产 号

外包 /O - :

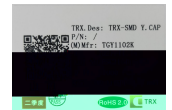
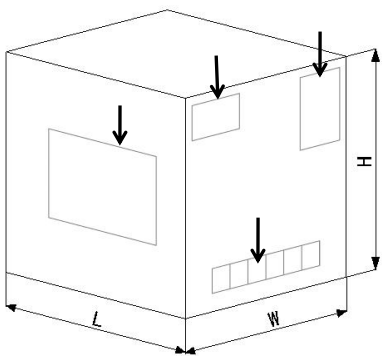

/ / /

尺寸			外	

包 图/P :



外 /



卷 /



尺寸 宽



堆 体 宽

备 : 包 上 “ ” 堆叠层 不 层; 包 ;
 以上 度不可 下; 常 常 保 。

R

